

種類

看板名

型式

スタンドサイン

インバーターサイン

新品
中古

AS-057

仕様図

写真

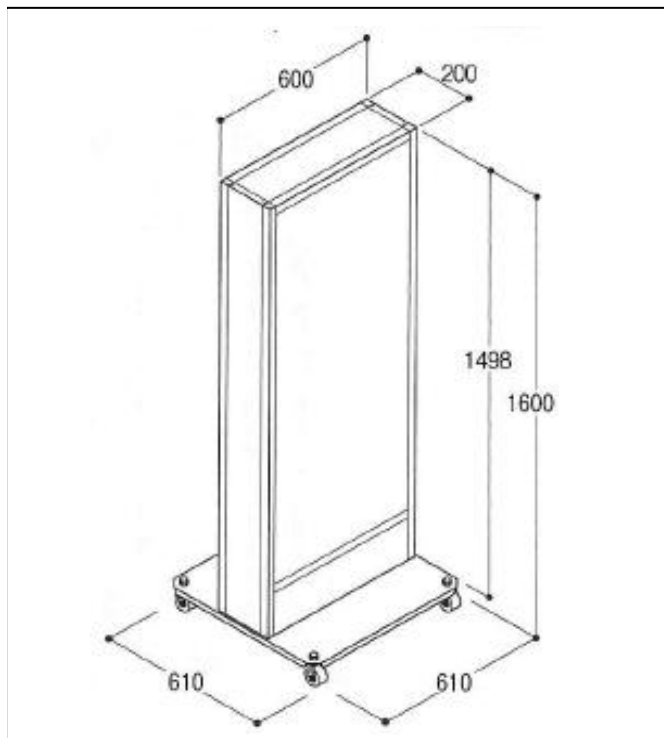

仕様

品番	ADO-910N
フレーム	アルミ押出型材(アルマイト仕上)
カラー	シルバー・ブラック
面板	アクリル 乳白色3mm
	表示有効寸法:W550×H1290
	面板切断寸法:W592×H1320(乳半)
照明	FL40W×2灯
	プラグ付コード2m
脚部	スチール鋼板(アクリル樹脂焼付塗装)
	φ75キャスター付
重量	29kg

1. 価格	66,000 円
2. 面加工 (両面)	20,000 円
	(片面) 10,000 円
※データ支給の場合の価格です。	
3. 送料 別途	円
4. 消費税	8 %

※データがない場合は、
別途 (15,000) 円 申し受けます。

※型式はアクロスで考えた型式で、
メーカーの型式ではありません。

備考

インバーターを使用している為、消費電力を30%軽減することができます。